

PARIS / NORMANDIE

Couture

Sac week-end



Guide de montage

Présentation du modèle

Ce sac vous accompagnera pour vos week-ends et courts séjours. Il peut être porté à la main, sur l'épaule ou en bandoulière pour plus de confort. Il dispose de quatre poches plaquées intérieures et une poche plaquée sur le devant extérieur.

Le sac mesure **L. 42 cm x H. 28 cm x P. 18 cm.**

Niveau : Intermédiaire

Fournitures

Sac :

- * 70 cm de tissu extérieur en 140 cm de laize
- * 90 cm de doublure en 140 cm de laize
- * 1 coupon de H. 80 cm x L. 90 cm de Vlieseline Decovil Light
- * 1 fermeture à glissière de 64 cm
- * 234 cm de sangle en 3 cm de largeur (2 x 117 cm pour les anses)
- * 20 cm de passpoil (pour la poche extérieure)
- * une aiguille de 90 ou 100 (couture des épaisseurs)
- * fils assortis aux tissus
- * un stylo friction pour marquer les repères

Bandoulière amovible :

- * 162 cm de sangle en 3 ou 4 cm de largeur (150 cm + 2 x 6 cm)
- * 2 passants de 30 mm ou 40 mm
- * 2 mousquetons (avec anneaux) de 30 mm ou 40 mm
- * 1 boucle coulisse de 30 mm ou 40 mm

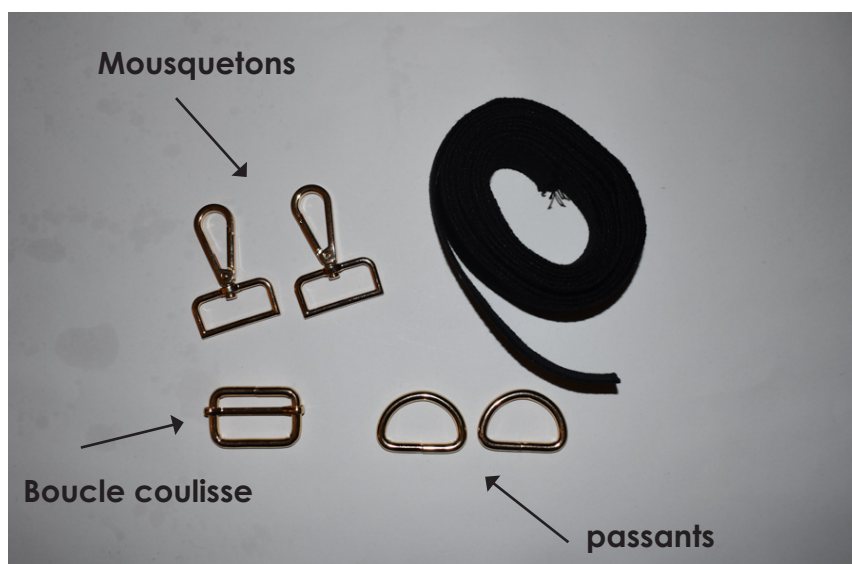

Liste des pièces

Pièce n° 1 : Corps du sac

x 2 tissu extérieur
x 2 doublure
x 2 thermocollant

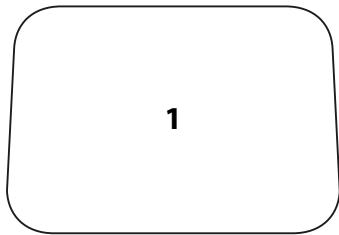

Pièce n° 2 : Haut du sac

x 2 tissu extérieur
x 2 doublure
x 2 thermocollant

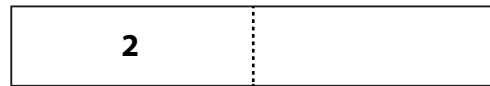

Pièce n° 3 : Fond du sac

x 1 tissu extérieur
x 1 doublure
x 1 thermocollant

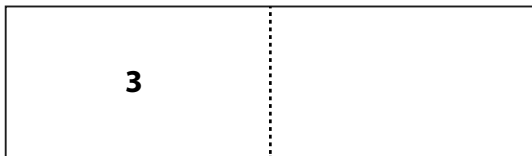

Pièce n° 4 : Poche extérieure

x 1 tissu extérieur
x 1 doublure

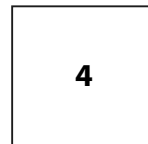

Pièce n° 5 : Poche intérieure

x 4 doublure



Plan de coupe

 Tissu extérieur  Doublure  Decovil light

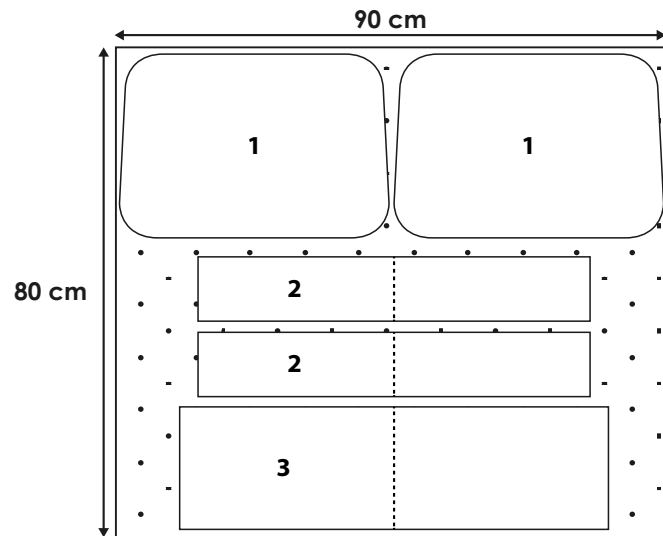
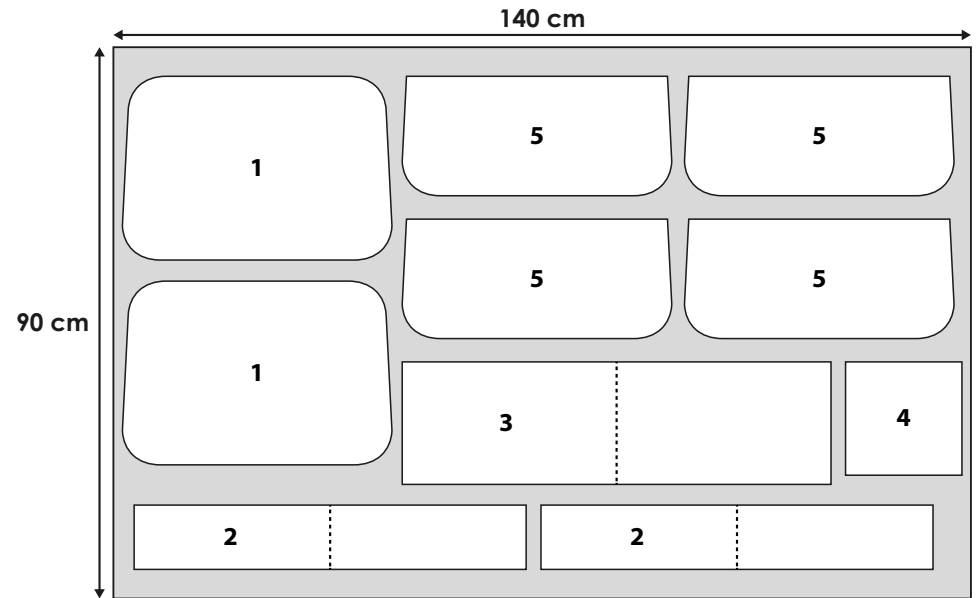
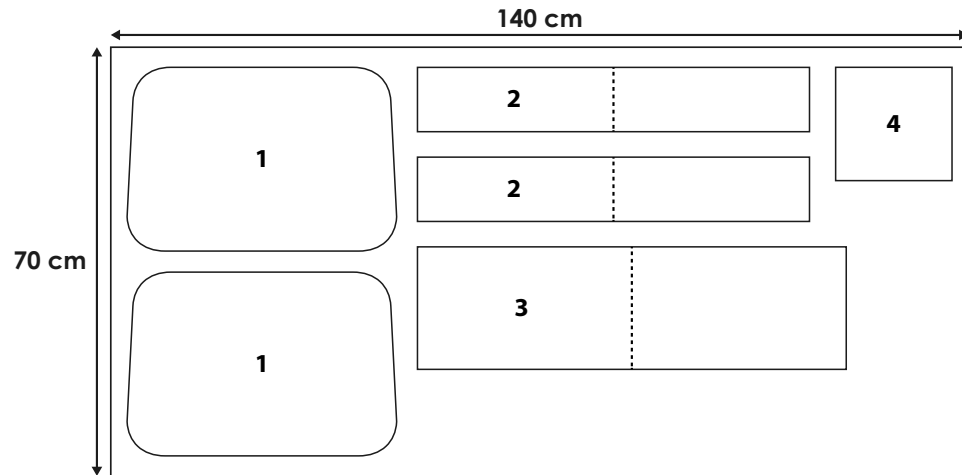

Les marges de couture de 1 cm sont comprises dans le patron.

Instructions de montage

ÉTAPE 1 : PRÉPARATION DES PIÈCES

- * Thermocollez la doublure des pièces n°1 (corps du sac), n°2 (haut du sac) et n°3 (fond du sac) : centrez le côté enduit du Decovil sur l'envers du tissu et pressez pendant environ 6 secondes sur l'ensemble de la surface à l'aide d'une pattemouille. Laissez refroidir.



ÉTAPE 2 : COUTURE DE LA POCHE EXTÉRIEURE

Pose de l'étiquette :

- * Si vous souhaitez coudre une étiquette sur le devant du sac, commencez par cette étape : épinglez l'étiquette sur le tissu extérieur de la poche à l'endroit souhaité et piquez le tour au millimètre (à titre indicatif, ici l'étiquette est positionnée à 6 cm du bord supérieur de la poche). Repassez.



Pose du passepoil :

- * On va commencer par une première couture qui a pour but de maintenir le passepoil au tissu : épinglez le passepoil sur le haut du tissu extérieur de la poche, endroit contre endroit (le bourrelet du passepoil doit se situer vers l'intérieur).

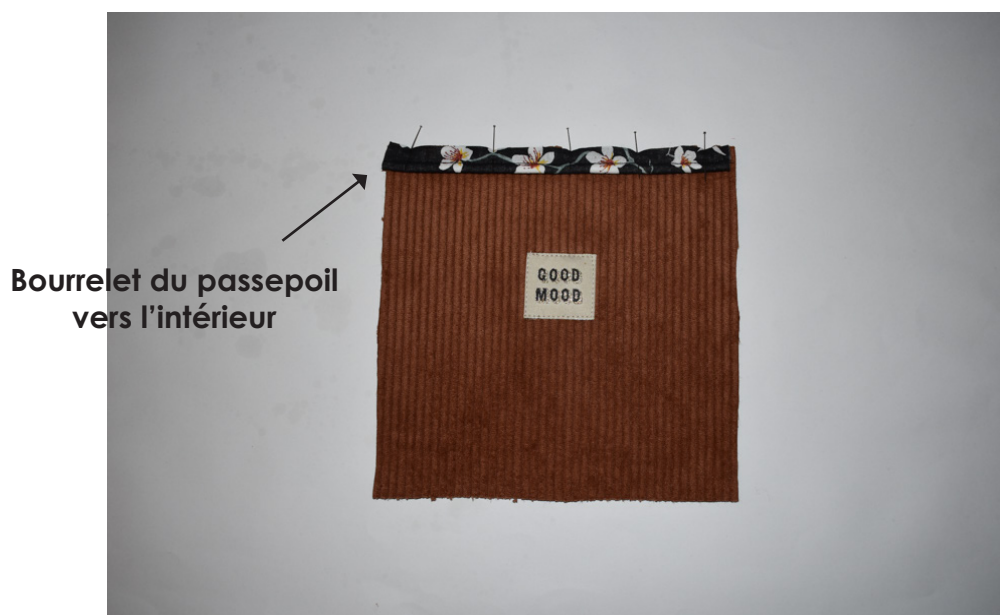

- * Installez le pied spécifique « fermeture à glissière » sur votre machine à coudre et piquez au plus près du bourrelet :

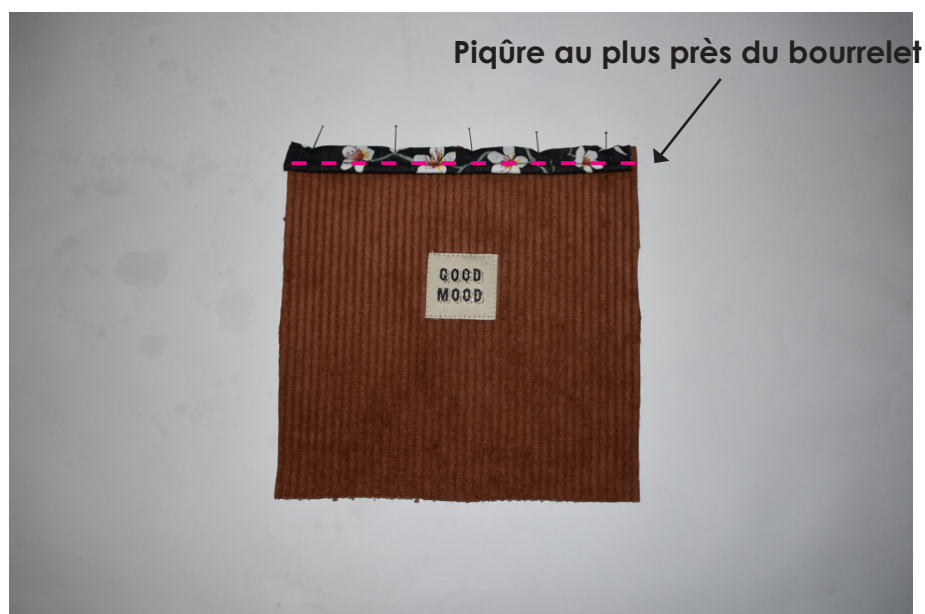

Remarque : si vous constatez une déviation sur la couture, repiquez par-dessus pour corriger car tout décalage restera visible par la suite.

- * Épinglez la poche, tissu extérieur contre doublure, endroit contre endroit. *Épinglez tissu extérieur face à vous car il faudra repasser sur la première couture qui a servi à maintenir le passepoil.*
- * Piquez sur la première couture :

**Piquez sur la première couture,
côté extérieur vers vous**

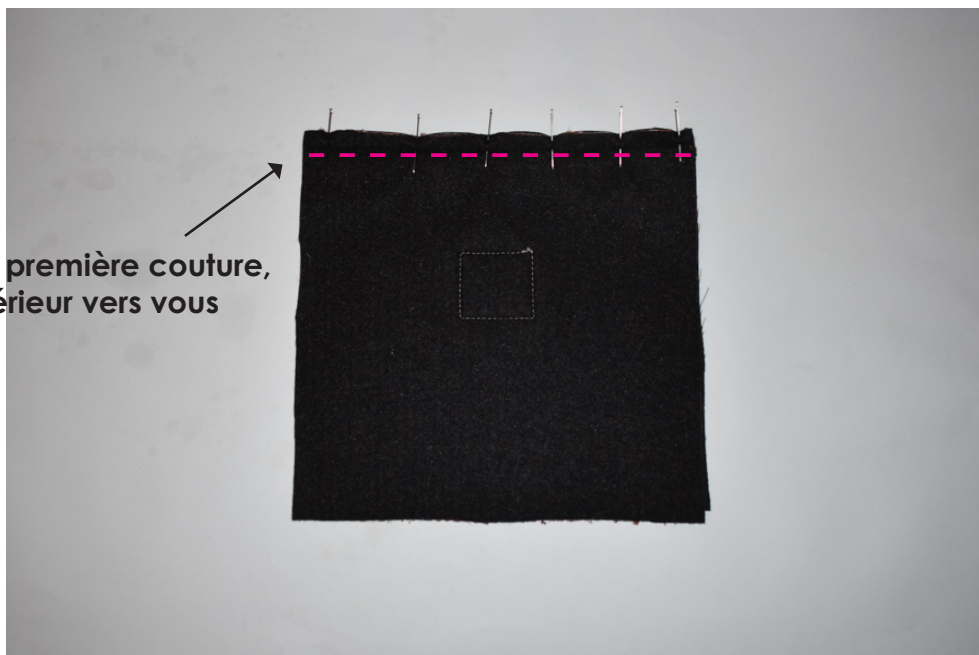

- * Retournez, repassez et faites une surpiqûre à 2 mm du bord :



Félicitations, vous avez terminé !

Paris / Normandie Couture

www.pncouture.fr



#pncouture